

**V341** применим для систем отопления, охлаждения, кондиционирования воздуха и горячего водоснабжения.

Если температура среды ниже 0 °С, рекомендуется заказать клапан с нагревателем штока, чтобы избежать образования льда на нем.

Клапан предназначен для

- горячей и холодной воды,
- воды с добавками гидразинов и фосфатов,
- воды с антифризами, например, с гликолем.

## ТЕХНИЧЕСКИЕ ДАННЫЕ

Конструкция ..... 3-ходовой клапан с заглушкой  
 Класс по давлению ..... PN 16  
 Характ. расхода А - АВ ..... EQM  
 Характ. расхода В - АВ ..... добавочная  
 Ход ..... 20 мм  
 Диапазон регулирования Kv/Kv<sub>min</sub> ..... см. таблицу  
 Протечка А - АВ ..... до 0,02% от Kv  
 Протечка В - АВ ..... до 0,05% от Kv  
 DPm ..... 600 kPa, вода  
 Мах. температура: ..... 150 °С  
 Мин. темп. среды: ..... -20 °С

Соединения:

Клапан ..... наружн. резьба, ISO 228/1

Крепления ..... см. таблицы

Материалы:

Корпус ..... бронза Rg5

Заглушка и седло ..... нерж.сталь SS 2346

Шток ..... нерж.сталь SS 2346

Средний коэффициент давления,  $X_{tz} = 0,6$  при 25% Kv,

$$\text{где } X_{tz} = \frac{DP_k}{p_1 - p_v}$$

DP<sub>k</sub> : диф.давление при начале кавитации

p<sub>1</sub> : абс. давление перед клапаном

p<sub>v</sub> : абс. давление пара

Номера клапанов (крепёж см. отдельно на стр. 4):

Соед. DN	Kvs m <sup>3</sup> /h	Номер изделия (без соединений)	Kv/Kv <sub>min</sub>
15	1,6	731-4121-000	> 50
15	2,5	731-4125-000	> 50
15	4,0	731-4129-000	> 50
20	6,3	731-4133-000	> 100
25	10	731-4137-000	> 100
32	16	731-4141-000	> 100
40	25	731-4145-000	> 100
50	38	731-4149-000	> 100

Пояснения:

-Диапазон регулирования -отношение Kv к Kv<sub>min</sub>.

- Kv -расход в м<sup>3</sup>/час, если клапан полностью открыт и перепад давления на нем 100 kPa.

-Kv<sub>min</sub> - мин. регулируемый расход (м<sup>3</sup>/час) при падении давления 100 kPa, причем характеристики клапана отвечают требованиям стандарта IEC 534-1.

-DPm -максимальное падение давления при полностью открытом клапане.

## КОНСТРУКЦИЯ И ХАРАКТЕРИСТИКИ КЛАПАНА

Благодаря особому строению заглушки клапан не подвержен засорению твердыми частицами в жидкостях. Специальное крепление заглушки уменьшает риск вибрации.

Клапан V341 работает на смешение.

Порт А закрывается при подъеме штока.

Характеристика расхода А - АВ - равнопроцентно модифицированная. Поэтому клапан точно регулирует даже в позиции, близкой к закрытию.

Это особенно важно в системах с варьирующимися нагрузками.

Характеристика расхода для В - АВ - дополнительная к А - АВ, причем при  $b = 0,5$  суммарный расход постоянен.

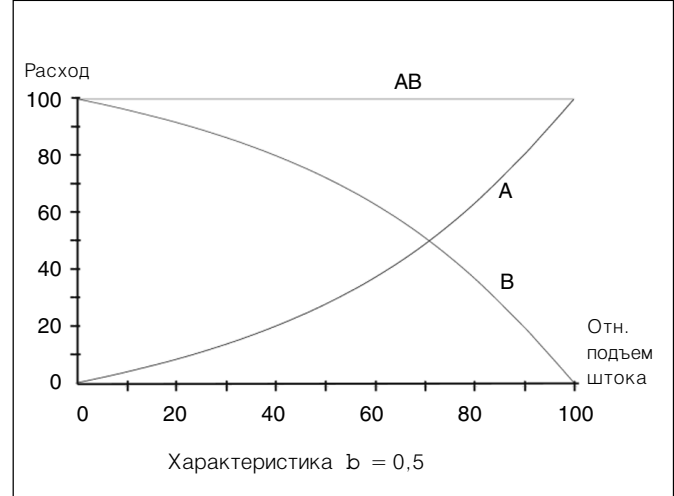
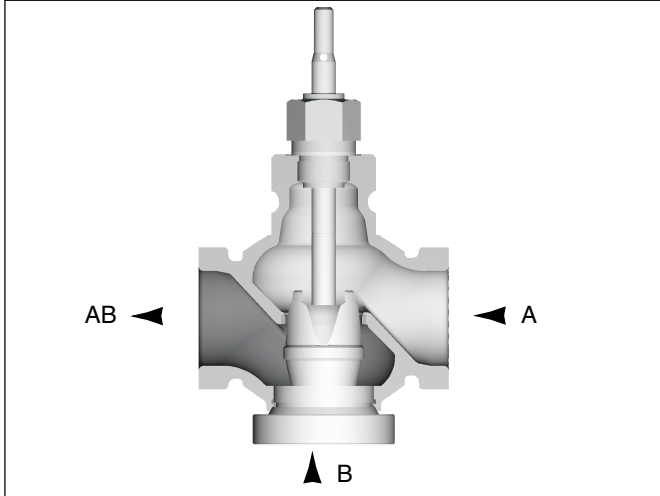

## ВЫБОР ПРИВОДА

График показывает выбор привода для клапанов типа V341 в соответствии с требуемым  $DP_c$ . Пользуйтесь также данными на лл. F-10-6.

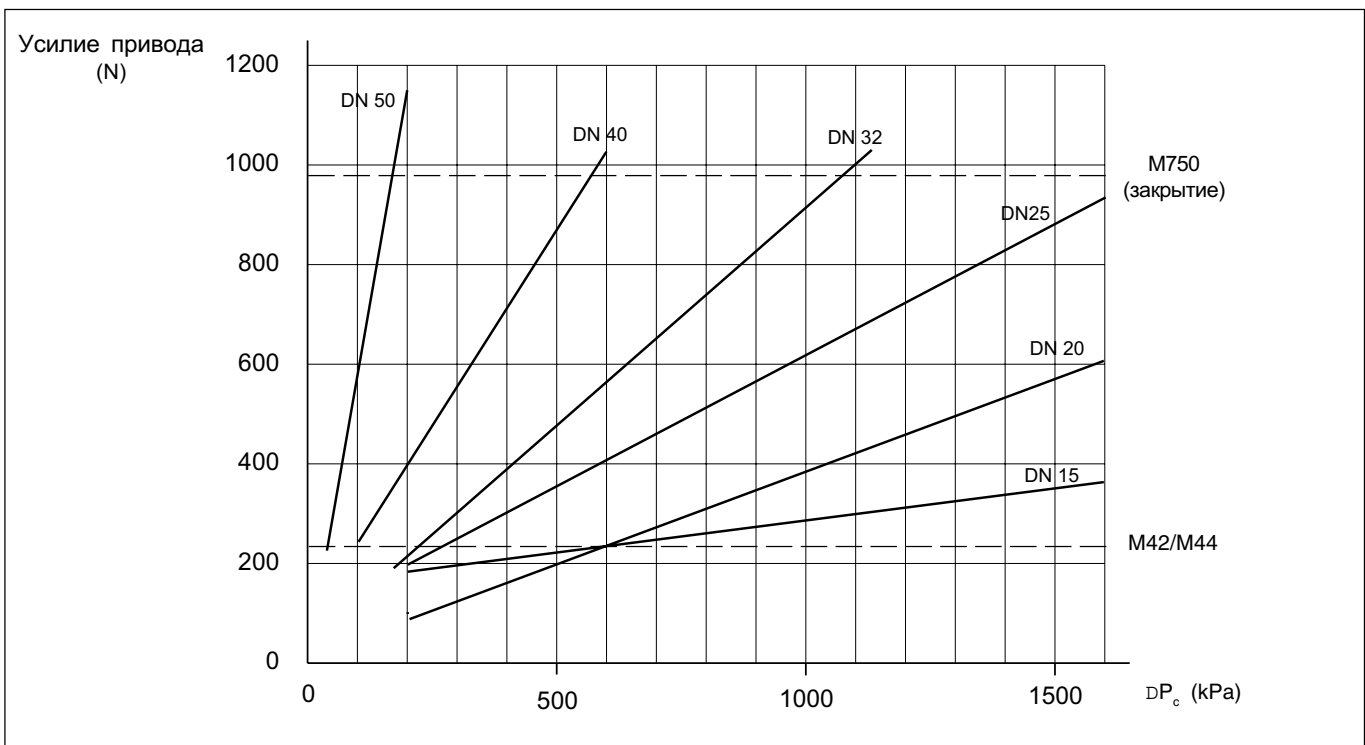

## УСТАНОВКА

Направление потока жидкости должно совпадать с направлением стрелки на корпусе клапана.

По возможности рекомендуется устанавливать клапан на обратной трубе. Это уменьшит воздействие высоких температур на привод.

Привод нельзя монтировать под клапаном. Перед установкой клапана трубопровод должен быть прочищен.

Рекомендуется также перед клапаном установить фильтр, т.к. скопившиеся крупные частицы могут застрять между заглушкой и седлом клапана.

### А Пример системы без циркуляционного насоса.

Перепад давления на клапане должен быть не меньше половины возможного падения давления (DP). В таком случае коэффициент компетентности клапана равен 50%.

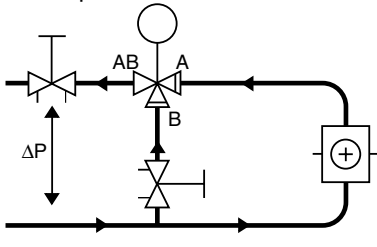

### В Пример системы с циркуляционным насосом.

$K_v$  клапана нужно подбирать так, чтобы все возможное падение давления (DP) приходилось на регулирующий клапан.

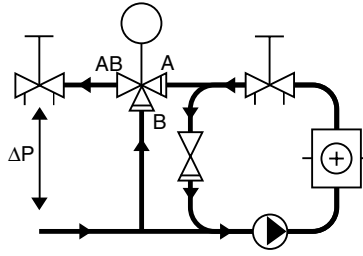

### С Пример системы с циркуляционным насосом.

$K_v$  клапана нужно подбирать так, чтобы падение давления на нем было равно или больше DP.

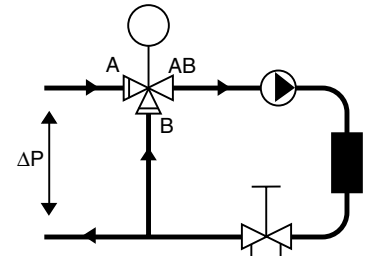

## ГРАФИК ПАДЕНИЯ ДАВЛЕНИЯ

Падение давления на клапане, м. вод.ст., или кПа

Pressure drop  
m vp kPa

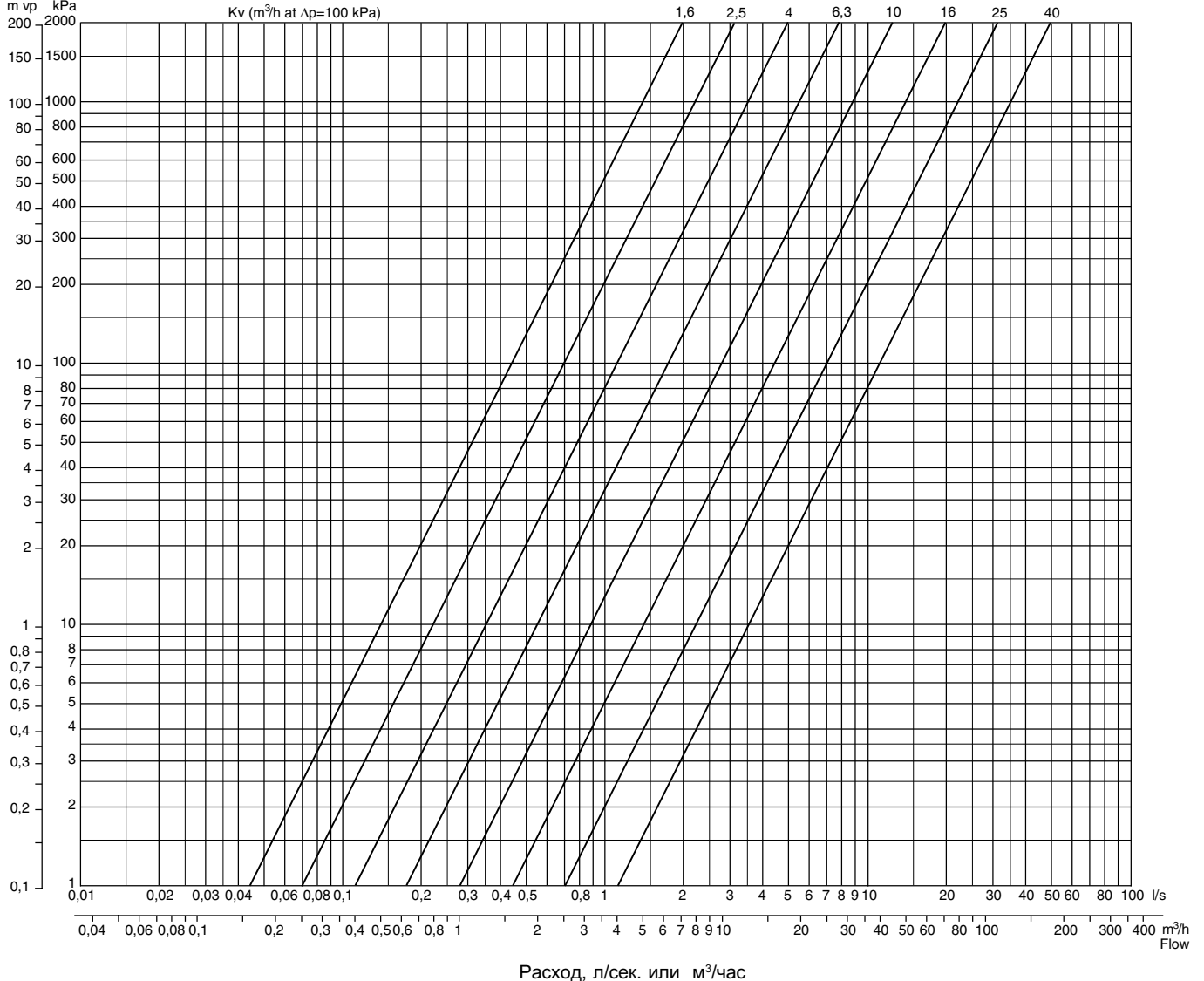

## РАЗМЕРЫ И ВЕС

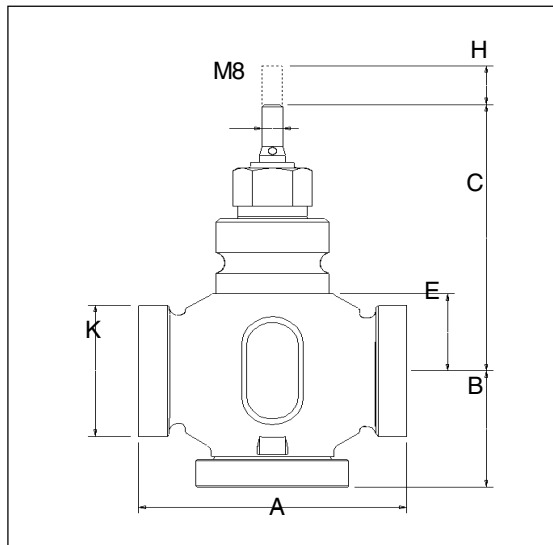

Клап. DN	Размеры в мм (кроме К)					К	Вес кг
	A	B	C	E	H		
15	100	50	109,5	23,5	20	1"	1,1
20	100	50	116	30	20	1¼"	1,3
25	105	52,5	120	34	20	1½"	1,6
32	105	52,5	121	35	20	2"	2,0
40	130	65	128,5	42,5	20	2¼"	2,9
50	150	75	139	53	20	2¾"	4,6

## ДОПОЛНЕНИЯ

Сальник

Стандартный тип S ..... max 150 °C

Номер изделия ..... 1-001-0800-0

## СОЕДИНЕНИЯ

Со внутренней резьбой

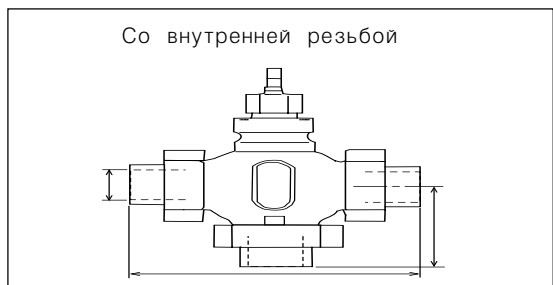

Клап. DN	Внутр. f d <sub>1</sub>	L <sub>1</sub> мм	Номер крепежа, Станд.уплотн.	один/порт	
				Станд.уплотн.	Спец. уплотн.*
15	R ½"	22	911-2100-015	911-2103-015	911-2103-015
20	R ¾"	22	911-2100-020	911-2103-020	911-2103-020
25	R 1"	26	911-2100-025	911-2103-025	911-2103-025
32	R 1¼"	31	911-2100-032	911-2103-032	911-2103-032
40	R 1½"	32,5	911-2100-040	911-2103-040	911-2103-040
50	R 2"	35	911-2100-050	911-2103-050	911-2103-050

Соед.гайка ..... ковчаное литье, гальв.  
Торец ..... ковчаное литье, гальв.  
Станд.уплотнение ..... Klingersil C4400  
или Спец.прокладка ..... Klingersil Top chem 1,5 мм

\* Крепеж с пометкой "Спец.уплотнение" предназначен для первичного контура центрального телоснабжения.

Для паяных соединений

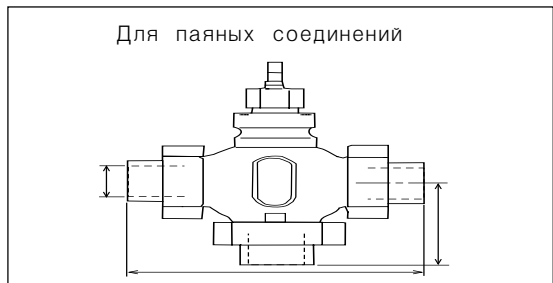

Клап. DN	f d <sub>2</sub> мм	L <sub>2</sub> мм	Номер крепежа, Станд.уплотн.	один/порт	
				Станд.уплотн.	Спец. уплотн.*
15	15	17	911-2101-015	911-2104-015	911-2104-015
20	22	22	911-2101-020	911-2104-020	911-2104-020
25	28	24	911-2101-025	911-2104-025	911-2104-025
32	35	28	911-2101-032	911-2104-032	911-2104-032
40	42	34	911-2101-040	911-2104-040	911-2104-040
50	54	40	911-2101-050	911-2104-050	911-2104-050

Соед.гайка ..... ковчаное литье, гальв.  
Торец ..... бронза, SS 5204  
Станд.уплотнение ..... Klingersil C4400  
или Спец.уплотн. .... Klingersil Top chem 1,5 мм

\* Крепеж с пометкой "Спец.уплотнение" предназначен для первичного контура центрального телоснабжения.

Для сварных соединений

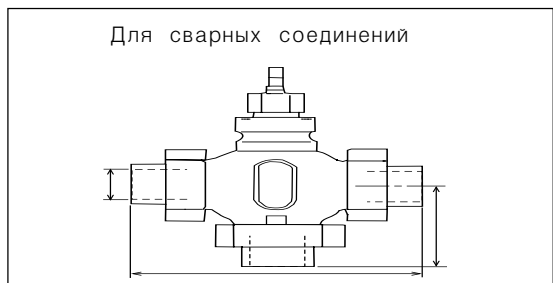

Клап. DN	f d <sub>3</sub> мм	L <sub>3</sub> мм	Номер крепежа, Станд.уплотн.	один/порт	
				Станд.уплотн.	Спец. уплотн.*
15	21,3	40	911-2102-015	911-2105-015 <sup>1)</sup>	911-2105-015 <sup>1)</sup>
20	26,9	40	911-2102-020	911-2105-020 <sup>1)</sup>	911-2105-020 <sup>1)</sup>
25	33,7	40	911-2102-025	911-2105-025 <sup>1)</sup>	911-2105-025 <sup>1)</sup>
32	42,4	45	911-2102-032	911-2105-032 <sup>1)</sup>	911-2105-032 <sup>1)</sup>
40	48,3	50	911-2102-040	911-2105-040	911-2105-040
50	60,3	55	911-2102-050	911-2105-050	911-2105-050

Соед.гайка ..... ковчаное литье, гальв. (кроме 1)  
Торец ..... сталь SS 2172, SS 2174  
Стандартное уплотнение ..... Klingersil C4400  
или Спец.уплотн. .... Klingersil Top chem 1,5 мм

\* Крепеж с пометкой "Спец.уплотнение" предназначен для первичного контура центрального телоснабжения.

<sup>1)</sup> Соед.гайка ..... латунь SS 5148